

BRUK OG VEDLIKEHOLDSHÅNDBOK



Riktig avhending av dette produktet (elektrisk og elektronisk utstyr)



(Gjelder i EU og andre europeiske land med egne regler og innsamlingssystemer)

Dette merket vist på produktet eller i dokumentasjonen indikerer at produktet ikke må kastes sammen med annet husholdningsavfall ved slutten av levetiden. For å unngå miljøskader eller helseproblemer forårsaket av upassende avfallshåndtering, MÅ brukeren skille dette produktet fra andre typer avfall og resirkulere det ihht regler for å fremme bærekraftig gjenbruk av materielle ressurser.

Forbruker av dette produktet kan kontakte forhandler der produktet ble kjøpt fra, eller det lokale kontoret som er ansvarlig for gjenvinning av denne typen produkter.

Bedriftsbrukere oppfordres til å kontakte leverandøren sin, for å sjekke vilkårene i kjøpekontrakten. Dette produktet må ikke kastes sammen med annet kommersielt avfall.

INNHold

1.0	DRIFTSFORHOLD	1
1.1	Generell informasjon	
1.2	Driftsforhold	
2.0	SPESIFIKASJONER	1
3.0	INSTALLASJON	2
3.1	Innledning	
3.2	Skadesjekk	
3.3	Rengjøring	
3.4	Driftsforhold	
3.5	Vatring	
3.6	Sette i drift	
4.0	KONTROLLPANEL	3
5.0	BETJENING	4
5.1	Hvordan skru enheten på	
5.2	Hvordan skru enheten av	
5.3	Settpunkt	
5.4	Justering av settpunktverdien	
5.5	Arbeidssyklus	
5.6	Hvordan låse tastene på displayet	
5.7	Hvordan låse opp tastene på displayet	5
6.0	FØLERE	5
7.0	AVTINING	5
7.1	Automatisk avtining	
7.2	Manuell avtining	
8.0	KONDENSERPANNE	5
9.0	MINIMUM OG MAKSIMUM TEMPERATUR	5
9.1	Viser maksimal temperatur registrert	
9.2	Viser minimumstemperatur registrert	
9.3	Slette registrerte verdier	
10.0	DRIFTSTIPS	6
11.0	ALARMER	6
11.1	Liste over alarmer	
12.0	KOBLINGSSKJEMA	7
13.0	VEDLIKEHOLD OG RENGJØRING	7
13.1	Rengjøring av apparatet	
13.2	Rengjøring av kondensatoren	
13.3	Rengjøring av pakningene	
14.0	GASS SIKKERHETS DATABLAD	8
14.1	R290	
14.2	R452A	
15.0	VEDLEGG A-B-C-D-E-F	

1.0 DRIFTSFORHOLD

1.1 Generell informasjon

Våre apparater er designet og optimalisert for å oppnå høy ytelse. Dette apparatet må ikke brukes av personer med begrensede fysiske, mentale eller sansevner eller uten erfaring og kunnskap om det, med mindre de er instruert i bruken av dem som er ansvarlige for deres sikkerhet.

1.2 Driftsforhold

 Ikke oppbevar trykksatte sprayflasker med ordlyden "brannfarlig". Fare for eksplosjon!



Apparatet må **KUN** brukes innenfor det temperaturområdet som er spesifisert av produsenten.

For å fastsette riktig driftsområde, les på **CE merket** i apparatet og finn den på tabellen nedenfor:

Eksempel: modell A70/1NE N => 0°+10°C

Serier	Temperaturer
N	0°+10°C
M	-2°+8°C
B	-18°-22°C
T	-10°-30°C
BJ (statisk/ventilert)	-5°-10°C/-10°-20°C
P (fisk)	-6°+4°C

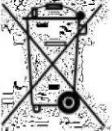
2.0 SPESIFIKASJONER

<i>made in Italy</i>		Temperature	
Matricola / Serial n°		Modello / Model	
<i>P. Supply</i>		<i>Frequency</i>	<i>Current</i>
<i>Abs. Power</i>		<i>Clima Class</i>	<i>IP</i>
<i>Cool. Cap.</i>		<i>Refrigerant</i>	<i>Quantity</i>
<i>Cool. Cap.</i>		<i>Refrigerant</i>	<i>Quantity</i>
<i>Cool. Cap.</i>		<i>Refrigerant</i>	<i>Quantity</i>
2006/95/CE 2004/108/CE		Ins. HFC 245	
			
			

Apparatet er i samsvar med europeiske direktiver som gitt i detalj på den vedlagte samsvarserklæringen.

Dataene vises på CE-merket inne i apparatet.

3.0 INSTALLASJON

3.1 INNLEDNING

Apparatet må kun brukes til det formålet det er spesielt designet for, dvs. For lagring av mat innenfor det temperaturområdet som er oppgitt av produsenten. All annen bruk av apparatet skal anses som ukorrekt.

 **Produsent og leverandør fraskriver seg alt ansvar i tilfelle feil bruk av apparatet.**

3.2 SKADESJEKK

Sjekk alle deler av apparatet for skader, og at standardutstyret inni apparatet er som forventet.

3.3 RENGJØRING

Fjern PVC-filmen om dekker innsiden og utsiden av apparatet. Rengjør innsiden av skapet med en fuktig svamp med lunkent vann.

3.4 DRIFTSFORHOLD

Forsikre deg om at rommet der apparatet er installert oppfylder følgende krav:

- Romtemperaturen i området er mellom 5°C og 43°C.
- Plassert vekk fra varmeskilder og i et godt ventilert område.
- Det skal være **MINIMUM** 30mm mellom baksiden av skapet og veggen.
- Hvis det plasseres flere skap ved siden av hverandre, la det **MINST** være 10mm plass mellom dem.
- **Ikke** plasser gjenstander over eller oppå skapet.
- **Ikke** plasser mat i bunnen av skapet, men plasser heller hyllen i laveste posisjon.

3.5 VATRING

Plasser skapet der det skal stå og juster føttene (kan skrues) til du har skapet i vater.

3.6 SETTE I DRIFT

Før du plugges i støpselet, sørg for at:

- Spenning og frekvens er i samsvar med driftsforholdene på CE-merket inne i skapet: maksimal toleranse er $\pm 10\%$ av den nominelle verdien.
- Strømforsyningen oppfylder gjeldende forskrifter.
- Det elektriske anlegget er utstyrt med jordfeilbryter.
- Jording er et krav!

Hvis apparatet skal slås av i en lengre periode, er det best å koble fra strømledningen (ta ut støpselet).



Produsenten eller leverandøren kan ikke holdes ansvarlig for skader av apparatet eller personskader som følge av feil på jording av apparatet, feil installasjon, tukling, dårlig vedlikehold, feil bruk, eller som følge av manglende overholdelse av elektriske sikkerhetsstandarder som er gjeldende i landet der apparatet brukes.

4.0 KONTROLLPANEL



	For å se maks lagret temperatur; i programmeringsmodus blir den mellom parametere eller øker den viste verdien.
	For å starte en manuell avriming.
	Slå på eller av lyset (bare modeller med belysning)
	For å låse & låse opp displayet.
	For å gå tilbake til romtemperaturvisningen.

	For å se minimum lagret temperatur; i programmeringsmodus blir den mellom parametere eller reduserer den viste verdien.
	For å vise målsettpunk; i programmeringsmodus velger den parameter eller bekrefter et valg.
	For å skru displayet av.
	For å gå inn i programmeringsmodus.
	Viftehastighetskontroll (Statisk konditori/kun ventilert).

LED	MODUS	BETYDNING
	På	Kompressor aktivert
	Blinker	Forsinket gjenstart på kompressor
	På	Avriming aktivert
	Blinker	Drypptid pågår
	På	Vifter aktivert
	Blinker	Viftforsinkelse etter avtining
	På	En alarm har oppstått
	På	Kontinuerlig syklus kjører
	På	Energisparing aktivert
	På	Lys på
°C/°F	På	Programmeringsfase
	Blinker	Måleenhet

5.0 BETJENING

5.1 HVORDAN SKRU ENHETEN PÅ

Når du har satt i støpselet til apparatet, kjører kontrollpanelet (4.0) en automatisk lampetest. Lysdiodene og displayet lyser i noen sekunder, hvorefter displayet viser "OFF" (kontrollpanelet går i **ventemodus**).

Sørg for at apparatet er i ventemodus.

Press .

Display  viser temperaturen inne i apparatet.

LED  blinker i noen minutter med kompressoren av (forsinket start på kompressoren).

LED  slutter å blinke og forblir konstant opplyst, kompressoren starter og jobber non-stop for å oppnå innstilt temperatur.

Nå kan, LED  slå seg av og på, avhengig avhengig av starttemperaturen som er innstilt for viftene i de generelle parameterene (bortsett fra STATIC-versjonen).

5.2 HVORDAN SKRU ENHETEN AV

 Hvis du lar apparatet være avskrudd over lengre tid, dra ut støpselet.

Press .

Display  viser "OFF".

Kontrollpanelet går over i **ventemodus**.



5.3 SETTPUNKT

Settpunktet er den temperaturverdien som apparatet må nå og vedlikeholde, uten å overstige det med mer enn 2°C.

5.4 JUSTERING AV SETTPUNKTVERDIEN



Press .

Settpunktverdien blinker i displayet  LED  blinker.

Bruk  og  for å øke eller minske ønsket settpunktverdi.

Press  for å lagre ønsket verdi.

5.5 ARBEIDSSYKLUS

Når temperaturen er nådd, LED  slukker og kompressoren stopper. Den starter igjen når temperaturen overstiger nevnte 2°C. LED  tennes igjen og syklusen gjentas.

Eksempel: hvis settpunktverdien er 2°C, vil kompressoren arbeide for å holde temperaturen innenfor området 2°C til 4°C.

5.6 HVORDAN LÅSE TASTENE PÅ DISPLAYET

Forsikre deg om at apparatet fungerer (5.1).

Hold inne  og  samtidig til "POF" lyser i displayet.

Tastaturet er låst – du kan bare se settpunktverdien samt minimum og maksimum.

5.7 HVORDAN LÅSE OPP TASTENE PÅ DISPLAYET

Forsikre deg om at apparatet fungerer (5.1).

Hold inne  og  samtidig til "POn" lyser i displayet.

Nå virker tastaturet igjen.

6.0 FØLERE

Apparatet har to NTC temperatursensorer: en måler temperaturen inne i apparatet og den andre temperaturen på fordampere.

Den andre sensoren er montert og plassert slik at viftedriften blir optimalisert og avrimingstidene forkortet.

7.0 AVTINING

Under drift av apparatet dannes det frost på fordampereens overflate: dette er normalt, men det reduserer fordampereeffektiviteten. Formålet med avriming er å eliminere frost og gjenopprette full effektivitet igjen.

7.1 AUTOMATISK AVTINING

Avtiningsprosessen er automatisk og foregår med forhåndsinnstilte intervaller.

Formålet med fordampereføleren er å produsere den største effektivitet og forkorte tiningstider ved å måle avtiningstemperaturens slutt.

Tiden det tar kan variere avhengig av hvor mye frost der er.

7.2 MANUELL AVTINING

 **Denne modusen skal kun brukes når ytterlige avtining er nødvendig i tillegg til den som utføres automatisk av apparatet.**

Forsikre deg om at apparatet fungerer. (5.1).

Hold inne  i noen sekunder.

LED  vil begynne lyse.

Avtiningsssyklusen stopper automatisk. Hvor lang tid det tar avhenger av hvor mye frost det er på overflaten til fordampere.

Når avtiningen er ferdig, fortsetter apparatet i normal drift.

8.0 KONDENSERPANNE

Apparatet har et system for automatisk oppsamling og fordampning av vann produsert ved avriming.

9.0 MINIMUM OG MAKSIMUM TEMPERATUR

Du kan se maksimums- eller minimumstemperaturen som er registrert. Denne funksjonen lar deg sjekke at produktene blir lagret på riktig måte når virksomheten har vært stengt i en liten periode, og apparatet derfor ikke har blitt overvåket av personell.

9.1 VISER MAKSIMAL TEMPERATUR REGISTRERT

Hold inne  til displayet viser "hi" etterfulgt av den maksimale temperaturverdien som er registrert.

9.2 VISER MINIMUMSTEMPERATUR REGISTRERT

Hold inne  til displayet viser "Lo" etterfulgt av minimums temperaturverdien som er registrert.

9.3 SLETTE REGISTRERTE VERDIER

Vis maksimal- eller minimumstemperatur med knappene  eller .

Trykk på .

"rST" blinker 3 ganger for å bekrefte at verdiene er slettet.

10.0 DRIFTSTIPS

Når du fyller apparatet med mat, og hvis det tar mer enn 5 minutter, må du slå av apparatet og starte det på nytt når du er ferdig.

Fyll fryseren kun med forfrosne produkter eller med ikke-frosne produkter. Volumet av ikke-frosne produkter må ikke overstige 10% av det totale innholdet i apparatet.



Ikke bruk apparatet til å avkjøle varm mat eller mat som akkurat har blitt tilberedt.

Hold produktene på hyllene for å få riktig luftstrøm i apparatet. Ikke overfyll apparatene.

Maksimal belastning for hver hylle er 30kg.

Unngå å åpne døren ofte når apparatet avtiner. (7.0).

11.0 ALARMER

Hvis en alarm utløses, blir advarselen gitt av LED , som forblir på displayet  til alarmen er gjort noe med. Alle alarmvarsler blinker, vekslende med temperaturen, bortsett fra **P1**, som blinker konstant.

11.1 LISTE OVER ALARMER

"P1" blinker; **følerfeil inne i apparatet.**

- Forteller deg at føleren inne i apparatet er defekt eller at den ikke er riktig tilkoblet.
- Nødmodus utløses automatisk, som håndterer kompressorens start- og stoppsyklus basert på verdier satt i de generelle parameterne.
- Hvis alarmen vedvarer, kontakt teknisk avdeling hos leverandøren.

"P2" blinker; **feil i fordamperføler.**

- Forteller deg at fordamperføleren er defekt eller at den ikke er riktig tilkoblet.
- Hvis alarmen vedvarer, kontakt teknisk avdeling hos leverandøren.

"HA" blinker; **høy temperatur.**

- Forteller deg at temperaturen inne i apparatet er høyere enn den maksimalt tillatte verdien.
- Alarmen opphører automatisk når temperaturen faller tilbake innenfor normalområdet, når avtining starter eller når døren åpnes.
- Hvis alarmen vedvarer, kontakt teknisk avdeling hos leverandøren.

"LA" blinker; **lav temperatur.**

- Forteller deg at temperaturen inne i apparatet er lavere enn minste tillatte verdi.
- Alarmen opphører automatisk når temperaturen faller tilbake innenfor normalområdet, når avtining starter eller når døren åpnes.
- Hvis alarmen vedvarer, kontakt teknisk avdeling hos leverandøren.

“EE” blinker; **avvik i minne.**

- Avvik i kontrolldataene. Slå apparatet av og på igjen for å tilbakestille instrumentet.
- Hvis alarmen vedvarer, kontakt teknisk avdeling hos leverandøren.

“dA” blinker; **dør åpen.**

- Forteller deg at døren har vært åpen for lenge. Opphører automatisk når døren lukkes.

Du kan skru av alarmen ved å trykke på hvilken som helst knapp.

12.0 KOBLINGSSKJEMA

- Vedlegg A – B – C – D – E - F

13.0 VEDLIKEHOLD OG RENHOLD

Rutinemessig vedlikeholdsarbeid kan utføres av ikke-spesialisert personell ved å følge instruksjonene som er beskrevet:



Før du utfører vedlikeholds- eller rengjøringsarbeid, må du dra ut støpselet.

13.1 RENGJØRING AV APPARATET

Du kan vaske innsiden og utsiden av apparatet ved å bruke en fuktig svamp med lunkent vann og nøytrale vaskemidler uten klorinnhold og uten andre kjemisk aggressive midler. Når du er ferdig med rengjøringen, tørk med en myk, tørr klut. Det anbefales at du **kun** bruker poleringsprodukter på ytre overflater.



IKKE vask apparatet med spylepistol. IKKE bruk skurepastaer eller stålull. IKKE spray vaskemidler på indre og ytre overflater.

13.2 RENGJØRING AV KONDENSATOREN

For at apparatet skal fungere optimalt til enhver tid, rengjør kondensatoren med jevne mellomrom. For å gjøre dette, bruk en børste med myke børster eller en støvsuger. Vær forsiktig at du ikke bøyer aluminiumsrillene.



Kondensatoren har skarpe kanter. Bruk vernehansker når du rengjør.

13.3 RENGJØRING AV PAKNINGENE

For å forhindre dannelse av mugg anbefales det periodisk rengjøring av pakningene. Bruk bare lunket vann eller en løsning av vann og natron. Ikke bruk eddik, vaskemidler, avfettingsmidler eller syreholdige produkter.



IKKE bruk eddik, vaskemidler, avfettingsmidler eller syreholdige produkter.

14.0 GASS SIKKERHETS DATABLAD



14.1 R290

GWP : 3

ODP : 0

- Fareidentifikasjon: Flytende gass – Ekstremt brannfarlig.
- Førstehjelpstiltak:
 - Innånding: Flytt offeret til et uforurenset område. Bruk selvforsynt pusteapparat. Hold pasienten avslappet og varm. **RING LEGE**. Fortsett med kunstig åndedrett hvis pusten stopper.
 - Kontakt med huden: skyll med vann i **minst** 15 minutter. Påfør et sterilt gasbind. Få medisinsk hjelp.
 - Kontakt med øynene: Skyll øynene med vann i **minst** 15 minutter.
 - Svelging: Svelging anses som usannsynlig.

14.2 R452A

GWP : 2141

ODP : 0

- Sammensetning:

○ Difluormetan	(R32)	21,9%
○ 2,3,3,3-Tetrafluoropropen	(R-1234yf)	27,2%
○ Pentafluoroethane	(HFC 125)	50,9%
- Førstehjelpstiltak:
 - Innånding: I høy konsentrasjon kan det forårsake kvelning (asfyksi). Symptomer kan inkludere tap av bevegelse og/eller kunnskap. Ofre innser kanskje ikke kvelningen. Flytt ofrene til et godt ventilert område og hold dem varme mens dem har på seg et selvforsynt pusteapparat. **RING LEGE**. Utfør kun kunstig åndedrett hvis pusten stopper.
 - Kontakt med huden: Kontakt med fordampingsvæsken kan forårsake frysing av huden.
 - Kontakt med øynene: Skyll øynene med vann. Fjern eventuelle kontaktlinser hvis det er enkelt å gjøre. Fortsett å skyll. Skyll med mye vann i **minst** 15 minutter. Ring med en gang for medisinsk hjelp. Hvis medisinsk hjelp ikke er umiddelbart tilgjengelig, skyll i ytterlige 15 minutter.
 - Svelging: Svelging anses som usannsynlig.

Når man har fått kontakt med lege, følg legens råd til du får hjelp!

A

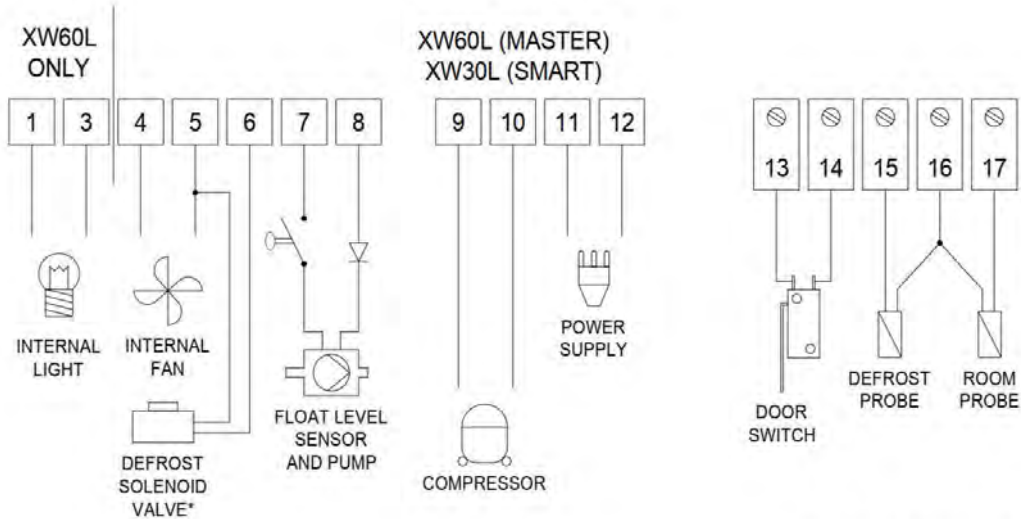

* ONLY ON M / P / CLIMA VERSION

B

MASTER / SMART B XW70L

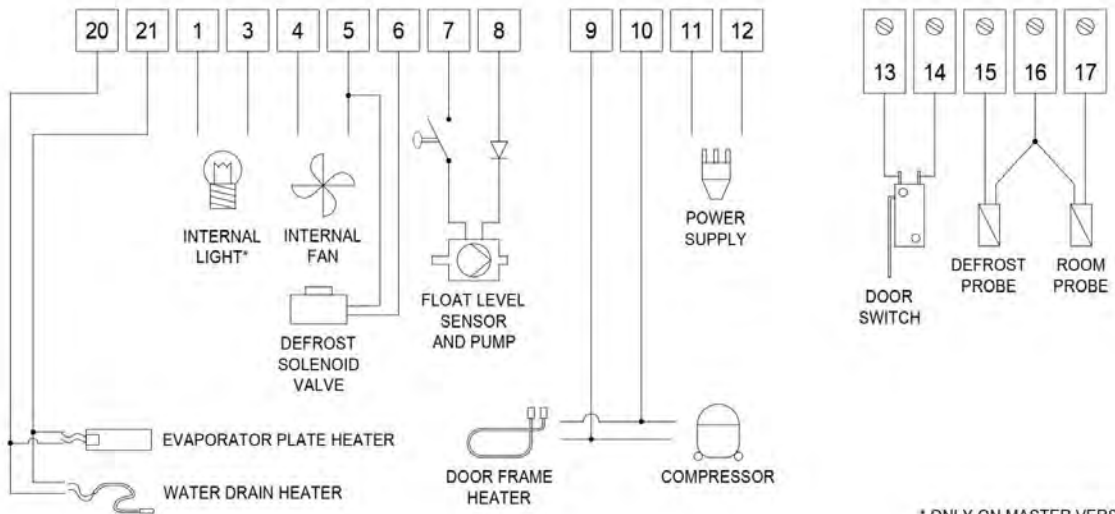

* ONLY ON MASTER VERSION

C

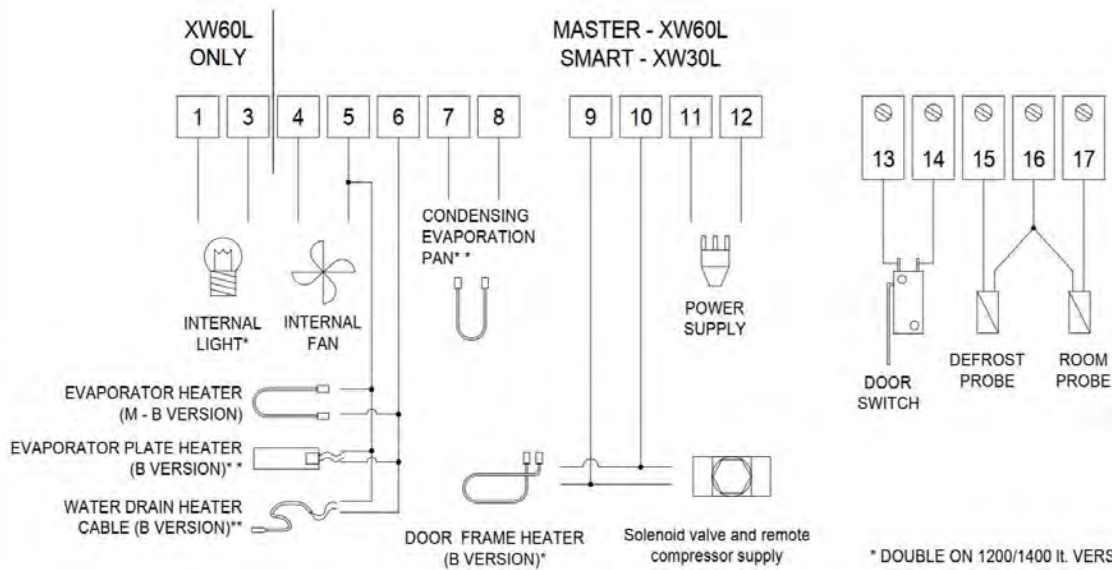

* DOUBLE ON 1200/1400 lt. VERSION

** Not installed on Roll-in & Pass-through cabinets

DISKER

D

MASTER / SMART M XW30L

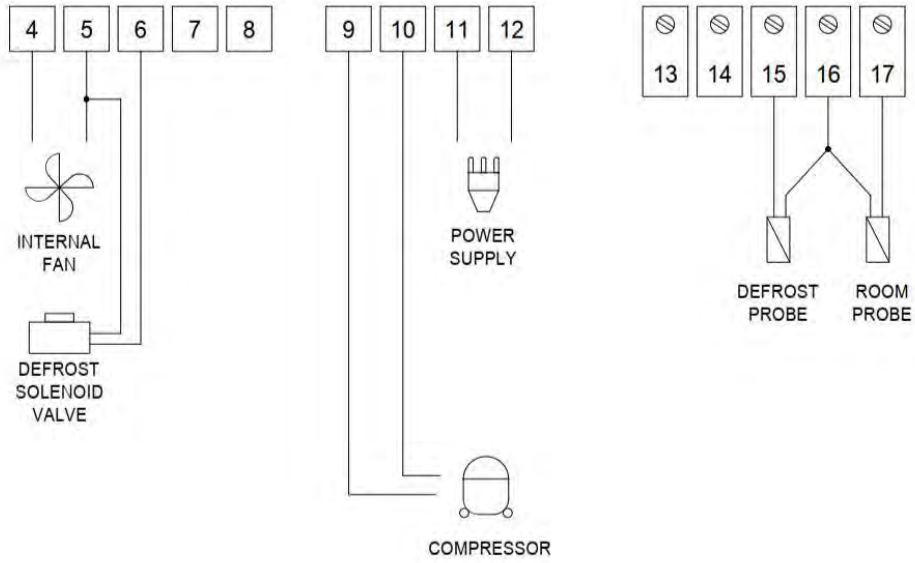

E

MASTER / SMART B XW70L

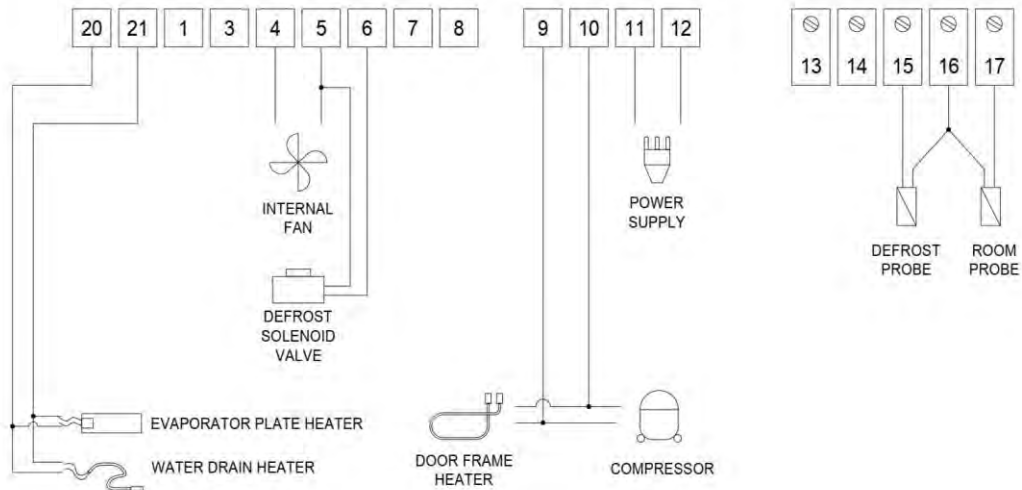

F

MASTER / SMART REMOTE XW30L

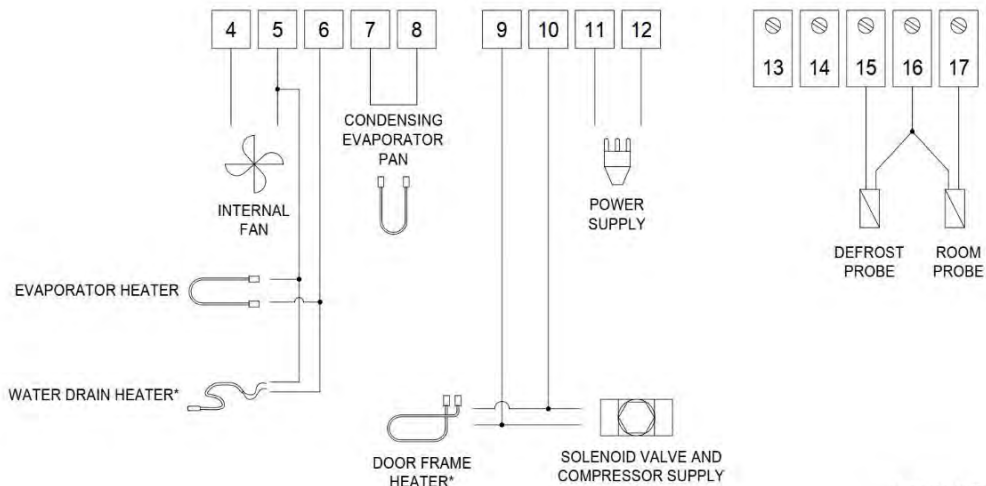

* ONLY B VERSION

coldline

Via E. Mattei, 38
35038 Torreglia
Padova (PD) - Italy
Tel: +39 049.9903830
www.coldline.it
info@coldline.it